



# MARBLE GROUP DESIGNER



# Indice

- 1. La nostra storia**
2. I nostri valori
3. La nostra missione
4. Gli eventi
- 5. I materiali**
6. Le finiture
7. Le lavorazioni
- 8. Top seller**
9. Piatto doccia
10. Lavabo d'appoggio
- 11. Costruisci il tuo progetto**
- 12. Prenota un preventivo gratuito**



## La nostra storia

La Marble Group Designer è un'azienda familiare che ha fatto della passione per il marmo la sua professione.

Una realtà che si tramanda da generazioni.

Con impianti altamente sofisticati e tecnologie all'avanguardia, siamo in grado di eseguire ogni tipo di lavorazione, per creare ogni volta un pezzo unico.





## I nostri valori

Passione e cura del dettaglio: questo fa della nostra azienda il luogo ideale in cui realizzare i tuoi progetti.

L'esperienza dei nostri professionisti del marmo e l'attenzione con cui seguiamo ogni progetto danno vita a prodotti unici, creati su misura per i nostri clienti.





## La nostra missione

Ogni elemento viene creato dai nostri professionisti attraverso una nuova interpretazione di un materiale nobile come il marmo. Coadiuvati dalla robotica e dalle ultime tecnologie, siamo in grado di fornire infinite soluzioni di taglio.

È possibile realizzare opere complesse e progetti unici in tempi ridotti e, soprattutto, in modo pratico e sicuro.



## Gli eventi

La Marble Group Designer è presente sul territorio non solo attraverso il proprio lavoro, ma anche grazie agli eventi di settore, e non, a cui partecipa.

Per essere sempre aggiornati, portiamo in giro per fiere e manifestazioni i nostri prodotti, mostrando a tutti la nostra idea di lavorazione del marmo.

# I MATERIALI

## La divisione in fasce di categorie

La scelta del marmo dipende da diversi fattori, tra cui l'uso previsto, il design complessivo, il budget e le preferenze estetiche.

Ci sono molte varietà di marmo disponibili, ognuna con caratteristiche uniche di colore, venature e resistenza. Noi ti aiutiamo a scegliere la varietà di marmo che meglio si integra con lo stile generale della tua casa o del tuo progetto di design.

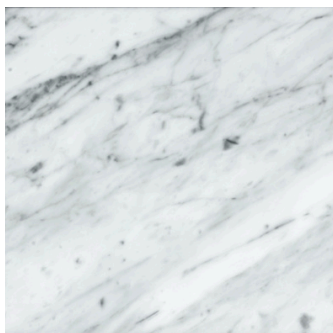

LINEA GIU

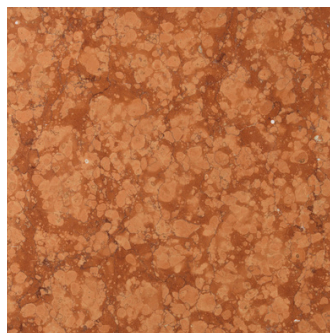

LINEA ROB

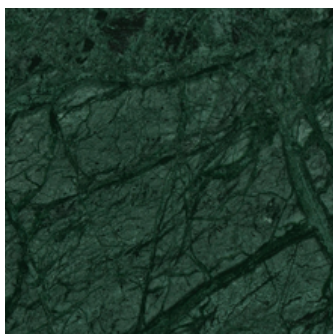

LINEA MAR

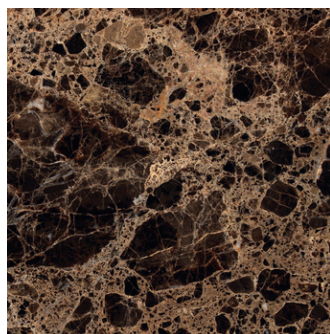

LINEA VIN



# LINEA GIU

## **La divisione in fasce di categorie**

Questa linea è la prova che anche con un budget contenuto si può ottenere un prodotto di qualità.

Il marmo della linea Giu è la scelta migliore per chiunque desideri godere della bellezza di questo materiale senza spendere una fortuna, realizzando allo stesso modo progetti di valore.



APRICENA

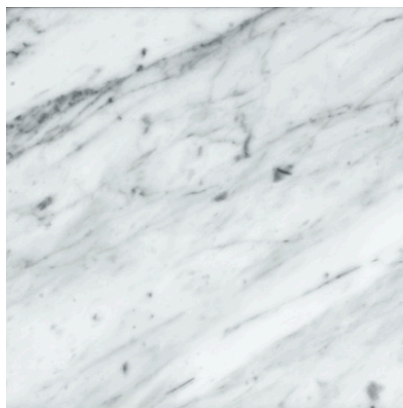

BIANCO CARRARA

# LINEA GIU



GALALA BEIGE



PERLATO ROYAL



TRANI



TRAVERTINO STRIATO

# LINEA ROB

## La divisione in fasce di categorie

Le varietà di marmo che fanno riferimento a questa linea sono genericamente più diffuse.

Spesso provengono da cave situate in regioni in cui l'estrazione è pratica comune: questo rende il marmo più accessibile, allargando di conseguenza anche la gamma di progetti.

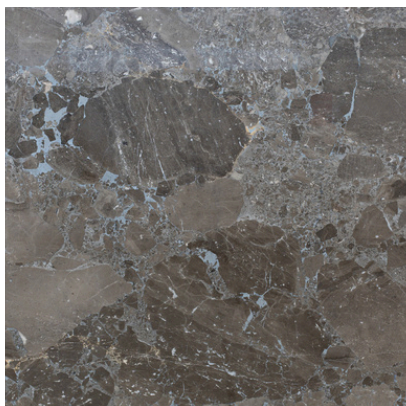

BRECCIA IRPINA

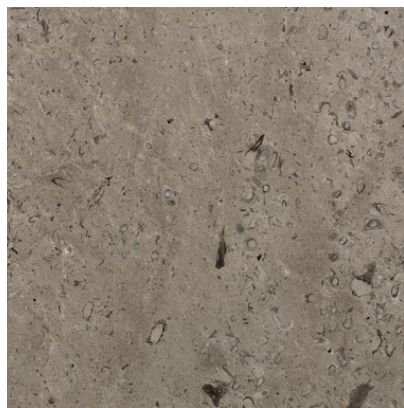

LIPICA FIORITO



# LINEA ROB



PERLATO DI SICILIA

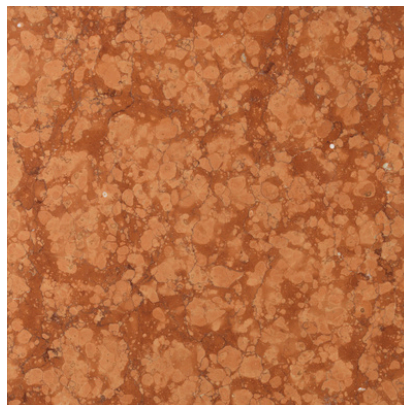

ROSSO VERONA

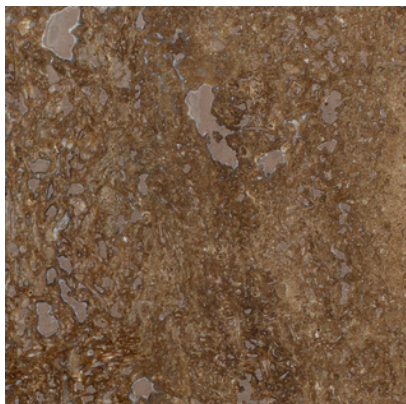

TRAVERTINO NOCE



TRAVERTINO ROMANO

# LINEA MAR

## La divisione in fasce di categorie

Questa linea richiede cure adeguate per preservarne bellezza e qualità nel tempo. Inoltre, per assicurarsi di ottenere il migliore impatto estetico, grazie alla sua rarità, anche l'installazione necessita della massima attenzione.



ARDESIA



LIPICA UNITO



PIETRA LAVICA



ROSA PORTOGALLO

# LINEA MAR



TRAVERTINO GIALLO

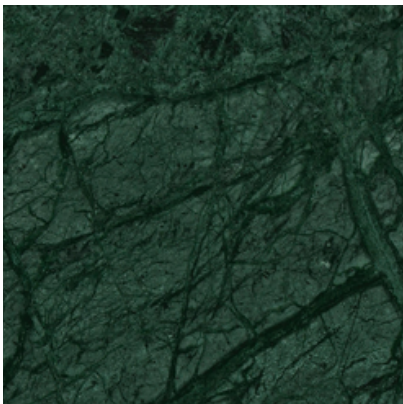

VERDE GUATEMALA

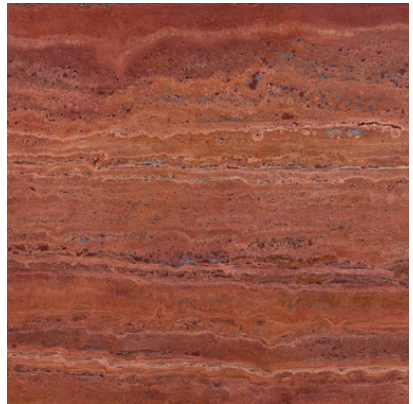

TRAVERTINO ROSSO



# LINEA VIN

## La divisione in fasce di categorie

La linea Vin comprende varietà di marmo pregiato, noto per la sua bellezza straordinaria e l'esclusività.

Queste varietà sono spesso estratte da cave limitate e selezionate per le loro caratteristiche uniche, come venature spettacolari, colori vibranti e una finitura impeccabile.

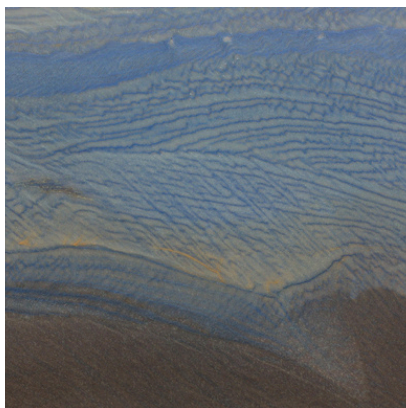

AZUL MACAUBAS



BIANCO SIVECE

# LINEA VIN

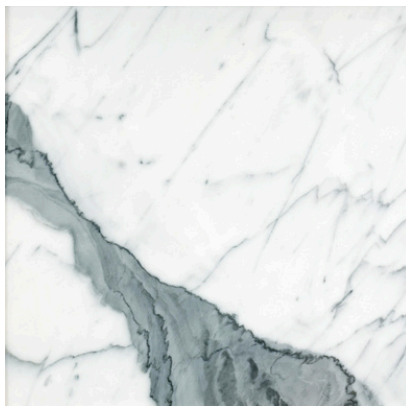

BIANCO STATUARIO



CALACATTA D'ORO



CALACATTA VAGLI ORO



ONICE BIANCO

# LINEA VIN

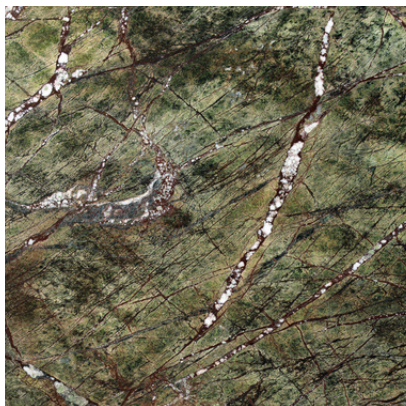

FOREST GREEN

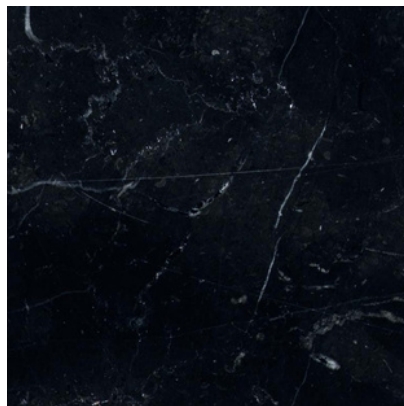

NERO MARQUINIA



NERO PORTORO



FOREST BROWN

# LINEA VIN

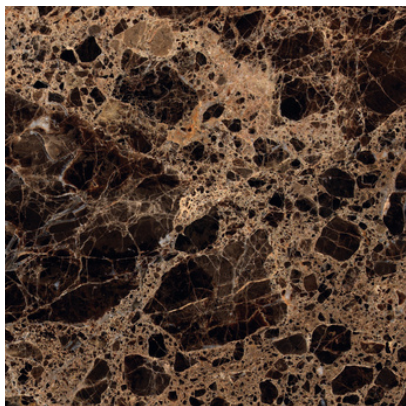

EMPERADOR DARK



ONICE MIELE

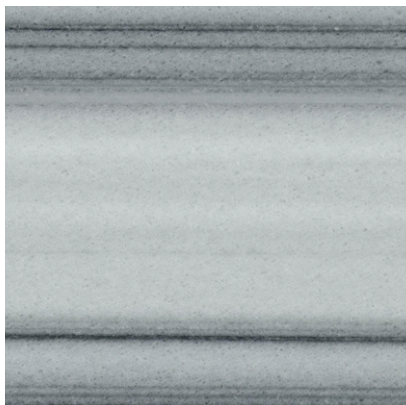

STRIATO OLIMPICO

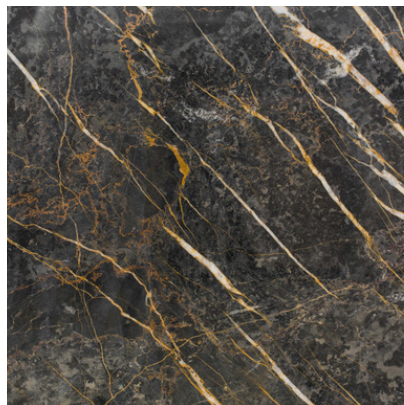

PORT LAURENT



# LE FINITURE

Ogni finitura del marmo ha le proprie caratteristiche estetiche e funzionali, quindi è importante scegliere quella più adatta al tuo progetto specifico, tenendo conto del design complessivo, dell'uso previsto e delle preferenze personali.

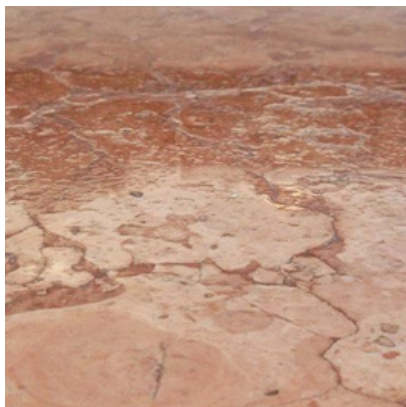

## ANTICATO

Questa finitura dà al marmo un aspetto caratteristico e vintage.



## BURATTATO

Rende il marmo una superficie leggermente ruvida e testurizzata.

# LE FINITURE



## LUCIDA

Questa finitura crea una superficie liscia e brillante, che riflette la luce.



## LEVIGATA

Dona al marmo una lucentezza estremamente morbida.

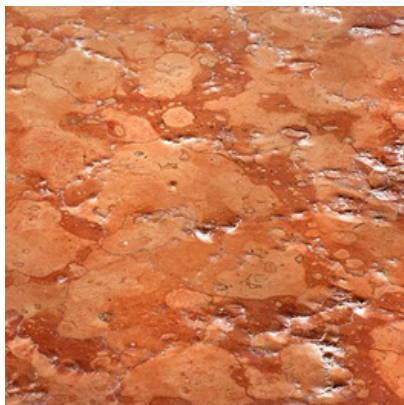

## SPAZZOLATA

Dà al marmo un aspetto rustico e vissuto.

# LE FINITURE



## BOCCIARDATA

Questa finitura rende il marmo molto ruvido e fortemente testurizzato.



## FIAMMATA

Ottenuta esponendo la superficie a una fiamma per creare un effetto irregolare.

# LE LAVORAZIONI

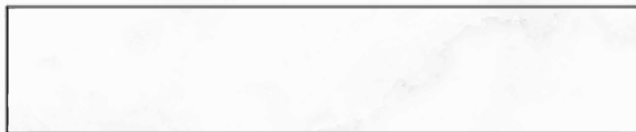

COSTA RETTA



COSTA A TORO



COSTA A MEZZO TORO



# TOP SELLER

## Cucina

Con i nostri piani da lavoro fatti su misura riusciamo a dare armonia ed eleganza alla tua cucina.

Con la nostra tecnologia è possibile creare superfici che si fondono con continuità nell'ambiente della tua casa.



CUCINA CON PENISOLA GRIGIA E VENATURE SCURE

# TOP SELLER



CUCINA CON PENISOLA IN OKITE NERO E STRIATURE BIANCHE



CUCINA CON ISOLA IN MARMO CHIARO BEIGE

# TOP SELLER

## Arredo esterno

Tutto ciò che ci dà la natura rende le nostre case sicure e forti: materiali che danno una garanzia e durano nel tempo.

Un arredo esterno in marmo o pietra naturale può essere una splendida aggiunta per conferire eleganza, durabilità e un tocco di lusso.

Adattiamo la pietra naturale al tuo spazio esterno, dando vita a design unici.



FONTANA RIVESTITA IN PIETRA LAVICA E PIETRA DI APRICENA



# TOP SELLER



RIVESTIMENTO IN SCORZA DI APRICENA LISTELLATO E QUADRATO



RIVESTIMENTO PORTONI IN BRECCIA IRPINA BOCCIARDATA



# TOP SELLER

## Lavabo

I lavabi e piatti doccia in marmo sono una scelta elegante e raffinata per i bagni, perché aggiungono un tono pregiato e bellezza naturale all'ambiente.

I lavabi in marmo sono realizzati utilizzando blocchi di marmo estratti dalle cave e lavorati per creare forme e design desiderati.



TOP BAGNO CON LAVABO INTEGRATO IN FOREST BROWN

# TOP SELLER



RIVESTIMENTO BAGNO IN MARMO A MACCHIA APERTA



RIVESTIMENTO BAGNO IN MARMO ARABESCATO

# PIATTO DOCCIA

I seguenti progetti a titolo di esempio: è possibile su richiesta avere misure e spessori diversi - piletta non inclusa.

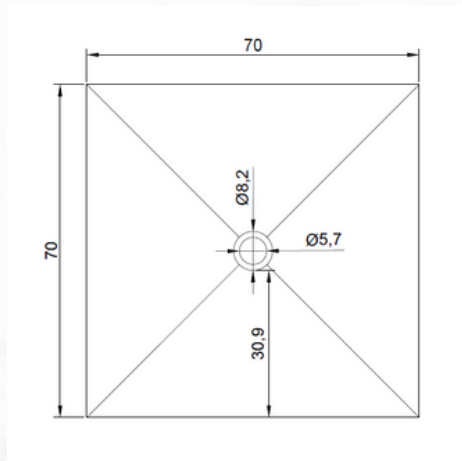

COD.PD\_1 PIATTO DOCCIA 70X70

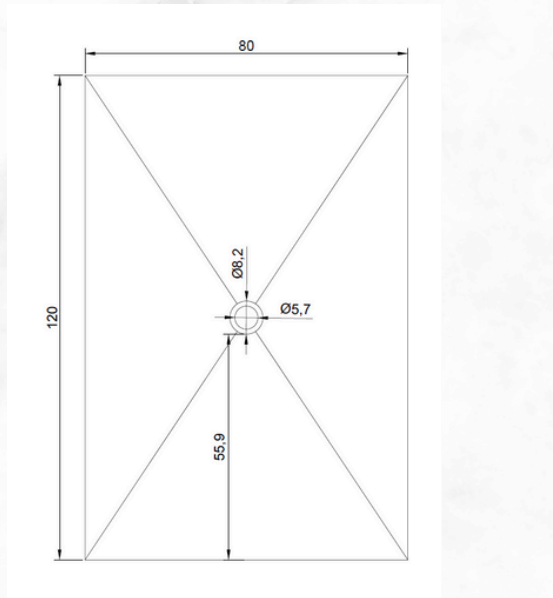

COD.PD\_2 PIATTO DOCCIA 120X80

# PIATTO DOCCIA

I seguenti progetti a titolo di esempio: è possibile su richiesta avere misure e spessori diversi - piletta non inclusa.

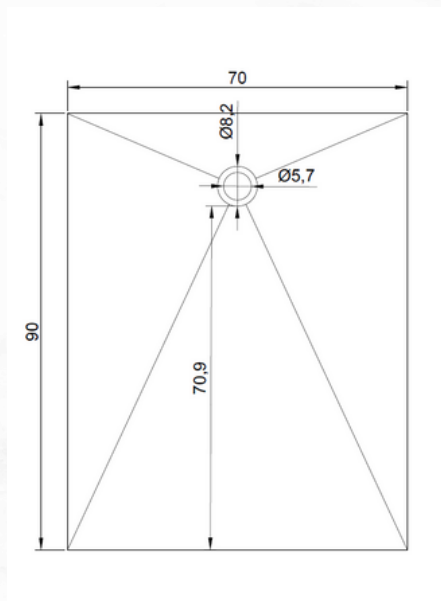

COD.PD\_3 PIATTO DOCCIA 90X70 CON FORO ALTO

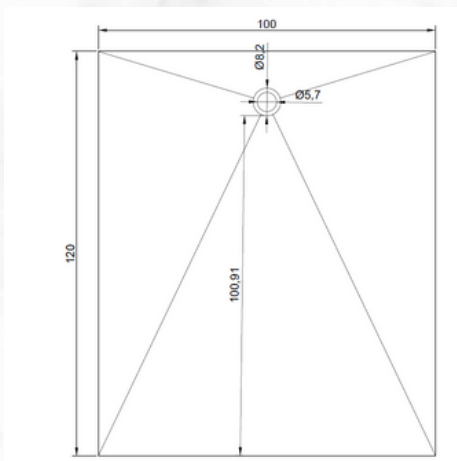

COD.PD\_4 PIATTO DOCCIA 120X100 CON FORO ALTO



# LAVABO D'APPOGGIO

I seguenti progetti a titolo di esempio: è possibile su richiesta avere misure e spessori diversi - piletta e rubinetteria non incluse.

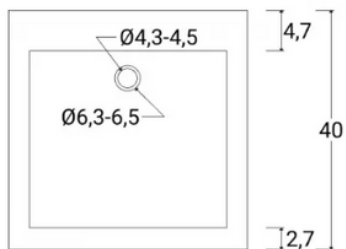

VISTA SUPERIORE

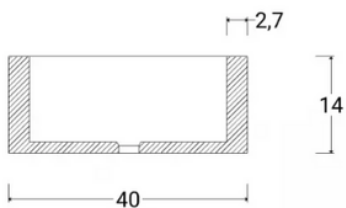

COD.LE 1 LAVABO 40X40 CM  
SENZA FORO MISCELATORE

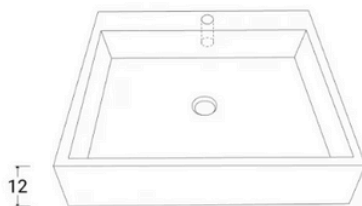
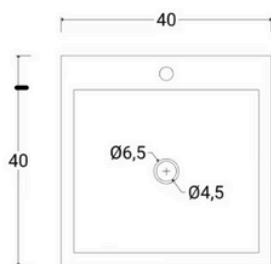

COD.LE 2 LAVABO 40X40 CM  
CON FORO MISCELATORE

# LAVABO D'APPOGGIO

I seguenti progetti a titolo di esempio: è possibile su richiesta avere misure e spessori diversi - piletta e rubinetteria non incluse.

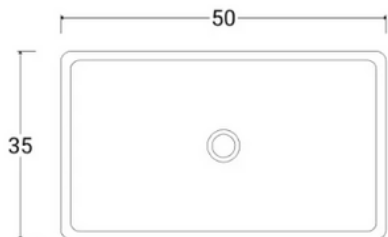

COD.LE\_3 LAVABO 35X50 CM  
SENZA FORO MISCELATORE

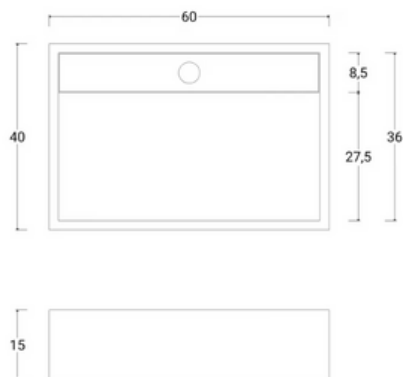

COD.LE\_4 LAVABO 40X60 CM  
CON FORO MISCELATORE

# COSTRUISCI IL TUO PROGETTO

## L'assistenza alla vendita

Ti accompagniamo in ogni passo del tuo progetto: dalla scelta dell'articolo giusto per la tua casa o la tua azienda, alla scelta del materiale, passando a definire lo spessore e la finitura, per concludere con il tipo di lavorazione.

Ogni passaggio seguirà i tuoi gusti, guidato dalla nostra professionalità e dall'esperienza del nostro team di lavoro: trasformeremo i tuoi sogni in pezzi unici pensati apposta per te.



PROGETTAZIONE

# COSTRUISCI IL TUO PROGETTO

## La gestione

Con le competenze del nostro team garantiamo lavori su misura con uno stile unico e moderno. Il nostro obiettivo è quello di rendere ogni spazio un ambiente accogliente e personale.

Grazie alla naturale eleganza del marmo sceglieremo insieme a te il materiale perfetto per il tuo progetto, seguendo linee guida che porteranno alla realizzazione di un pezzo cucito sulle tue esigenze.



GESTIONE DEL PROGETTO



# COSTRUISCI IL TUO PROGETTO

## La realizzazione

Le nostre realizzazioni nascono dalla competenza e dalla tecnologia all'avanguardia che mettiamo a disposizione dei nostri clienti.

È così che da semplici pezzi di marmo tiriamo fuori quel pezzo che hai sempre desiderato. Un materiale che dura nel tempo, per un design inimitabile: perché ogni singolo blocco è unico, come il tuo progetto.



REALIZZAZIONE DI DESIGN UNICI

# PREVENTIVO GRATUITO

## Immagina il tuo progetto

Per realizzare il pezzo perfetto per la tua casa o la tua azienda, passa a conoscerci di persona e riceverai un **preventivo gratuito**.

Ti seguiremo con attenzione per creare in maniera sartoriale il progetto giusto per il tuo ambiente: niente sarà lasciato al caso.

Per prenotare il tuo preventivo gratuito puoi trovarci al nostro indirizzo fisico, elettronico o numero di telefono.

Seguono tutti i contatti.



MARBLE GROUP DESIGNER

# CONTATTI

## **Telefona o scrivici per un appuntamento**

Chiamaci al numero +39 0825 1441935, sul cellulare al +39 351 8489227, oppure inviaci una mail all'indirizzo [info@marblegroupdesigner.com](mailto:info@marblegroupdesigner.com)  
Fisseremo un appuntamento conoscitivo in azienda.

Il nostro ufficio si trova a Montefalcione (AV), in Via Stazione, zona Pip.  
Passa a trovarci e cominciamo a costruire il tuo progetto insieme!





